

LOEWER DISCMASTER 4TD 1000



BEIJERINDUSTRI

BEIJERS



KARLEBO

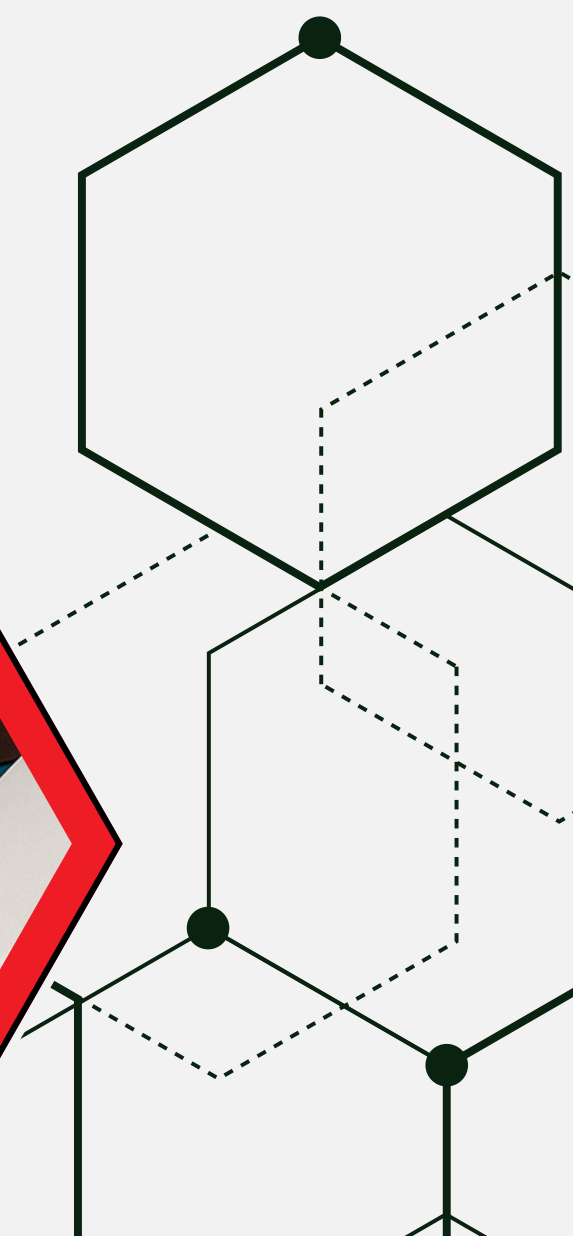
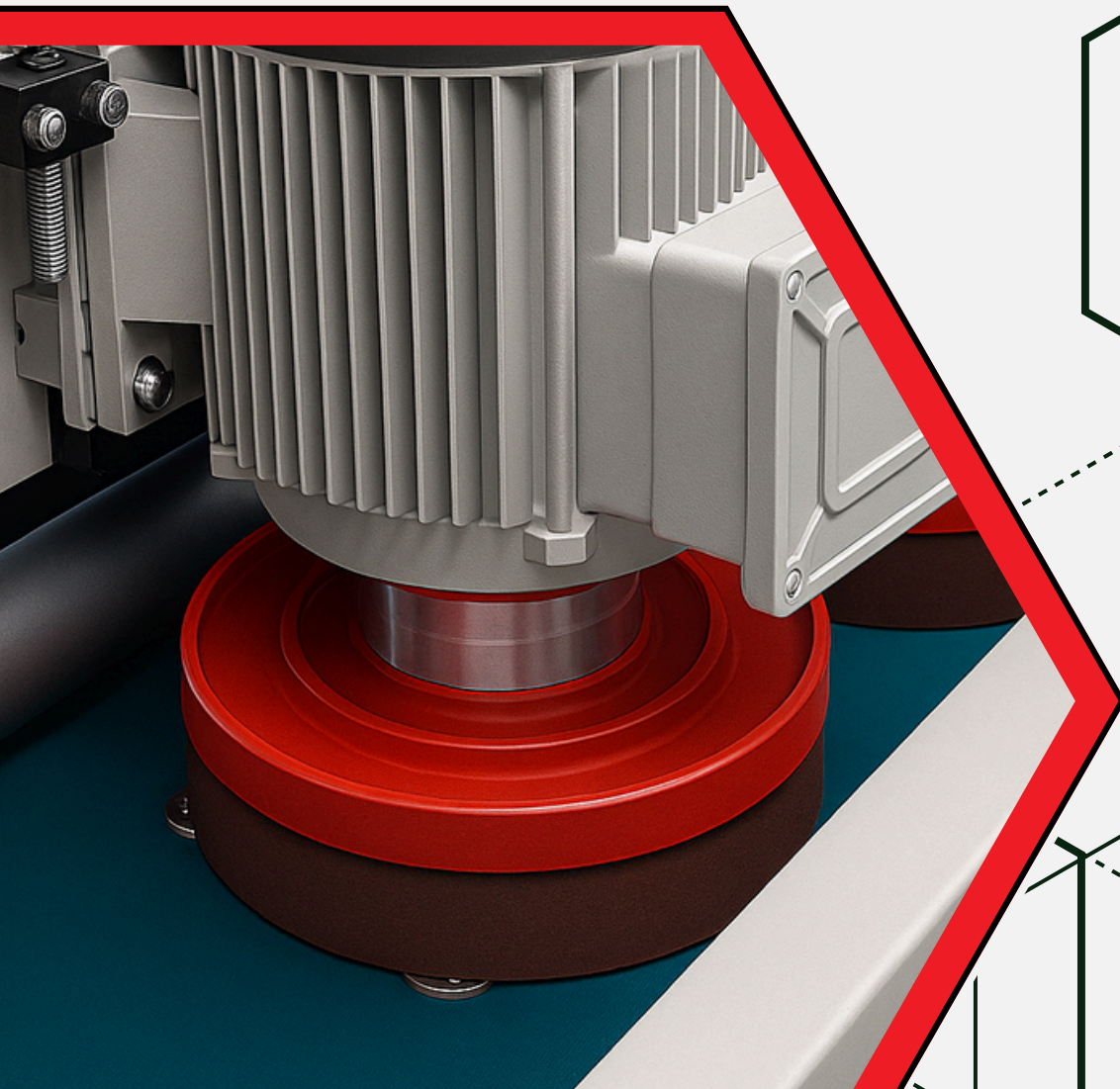



LOEWER - DISCMASTER 4TD 1000

En användarvänlig och mångsidig gradmaskin som tack vare ett brett urval av tillbehör erbjuder högkvalitativ avgradning och kantavrundning för stansade, laserskurna, vattenskurna samt plasmaskurna detaljer. Med rätt val av tillbehör kan maskinen användas för bearbetning av stål så väl som rostfritt stål och aluminium.



Artikelnr.	Beskrivning
043979	<p>DISCMASTER 4TD 1000</p> <ul style="list-style-type: none">• Fyra stycken oscillerande sliphuvuden med individuell höjjustering för kompensering av slitage. (4 x 2,2kW 940 rpm)• Verktygsdiameter 250 mm• Maximal arbetsbredd 1000 mm• Arbetsstyckets höjd: 0,3 - 70 (100) mm• Två typer av oscillering, fullbredd och centrerad• Steglös justering av oscillationshastighet• Motordrivet (0,37 kW) specialutvecklat matarband med hög friktion och steglös hastighetsjustering 1 - 5 m/min• Borstlist för rengöring av matarband• Fyra stycken gummibeklädda rullar med pneumatisk lyftanordning som håller detaljerna på plats.• Motoriserad höjjustering av sliphuvuden inklusive frekvensomriktare och digital display.• Snabbknapp för verktygsbyte (Sliphuvuderna återgår automatiskt till maxhöjd)• Automatiskt nödstopp vid för lågt arbetstryck, för tjocka arbetsstycken eller öppna dörrar• Utsug 1 x 200 mm• Längd 1900 mm• Bredd 1900 mm• Höjd 1900 mm• Vikt 1600 kg• Arbetstryck 6-8 bar



LOEWER - DISCMASTER 4TD 1000

En användarvänlig och mångsidig gradmaskin som tack vare ett brett urval av tillbehör erbjuder högkvalitativ avgradning och kantavrundning för stansade, laserskurna, vattenskurna samt plasmaskurna detaljer. Med rätt val av tillbehör kan maskinen användas för bearbetning av stål så väl som rostfritt stål och aluminium.



Artikelnr.	Beskrivning
Tillval	Steglös justering av roterande sliphuvuden 400 - 1600 rpm
Tillval	Roterande borste för rengöring av matarbandet
Tillval	Scanningenhet för registrering av detaljens tjocklek
Tillval	Magnet 250 mm
Tillval	Avmagnetiseringszon + 80 mm
Tillval	Utsugskåpor för aluminiumdamm
Tillval	Touchpanel för förprogramerade program samt möjlighet att låsa maskinens inställningar
Tillval	Automatisk start och stopp för torrutsug
Tillval	Fördröjt automatisk start och stopp för våtutsug
Tillval	Slangkit 200 mm för torrutsug UT-T3
Tillval	Slangkit 200 mm för våtutsug UT-N3
Tillval	Slangkit 150 mm för våtutsug UT-N3 i kombination med utsugskåpor för aluminiumdamm
Tillval	*Kombinerat utsugssystem för bearbetning aluminium och stål

* - Kan endast användas i kombination med våtutsug UT-N3



LOEWER - TORRUTSUG UT-T3

Ett torrt utsugssystem för bearbetning
av stål och rostfritt stål



Artikelnr.	Beskrivning
037460	<p>DISCMASTER 4TD 1500 - TORRUTSUG UT-T3</p> <ul style="list-style-type: none">• Motor 3,0 kW• Maximalt luftflöde 5 200 m³/h• Maximalt undertryck 3 100 Pa• Filteryta 20 m²• Filterpatron, antistatisk 10 m² x 2• Automatisk rengöring av tryckluftsfiler• Integrerad cyklonavskiljare• Kontrollsystem med plastskyddat tangentbord och digital display• Driftläge, larmmeddelande och servicemeddelande• 5 m strömförsörjningskabel med 16 Amp CEE-kontakt• 5 m styranslutningskabel med Harting-kontakt• Dammuppsamlingsbehållare 50L• Dammintag vänster sida 200 mm• 400V 50 HZ 3-Fas• Arbetstryck 6-8 bar• Längd 970 mm• Bredd 850 mm• Höjd 2785 mm
Tillval	Gnistigenkänning med automatisk avstägning - Endast för bearbetning av stål
Tillval	H14-filer för uppsamlig av slipdamm från rostfritt stål enligt TRGS 560 - höjd + 370 mm



LOEWER - VÅTUTSUG UT-N3

Ett vått utsugssystem för bearbetning
av aluminium, stål och rostfritt stål



Artikelnr.	Beskrivning
037459	<p>DISCMASTER 4TD 1500 - VÅTUTSUG UT-N3</p> <ul style="list-style-type: none">• Motor 3,0 kW• Maximalt luftflöde 5 200 m³/h• Maximalt undertryck 3 100 Pa• Automatisk fyllning• Nivåövervakning med logikmodul• Delar i kontakt med vatten tillverkade i rostfritt stål• Vortexkammare med roterande separator och droppbaffel• Kulventil för tömning av behållare• Kontrollsystem med plastskyddat tangentbord och digital display• Driftläge, larmmeddelande och servicemeddelande• Övervakning av undertryck• Nedstängning av fläkt vid felmeddelande• Fläkt överrenstämmande med ATEX-zon 22• Frånluftsmodul med H-14 filterpatron• 5 m strömförsörjningskabel med 16 Amp CEE-kontakt• 5 m styranslutningskabel med Harting-kontakt• Intag vänster sida 200 mm• 400V 50 HZ 3-Fas• Arbetsstryck 6-8 bar• Längd 970 mm• Bredd 850 mm• Höjd 2400 mm



ADAPTER Q

Adapter för snabbare och enklare byten av verktyg i maskinen.



Artikelnr.	Beskrivning	Antal	Rek hast Rpm
1603-3688	ADAPTER Q - Q250MM, HÖGERROTTERANDE	1	

KARDBORR RONDELLER - BORA3

En kardborrerondell tillverkad med keramiska slipkorn och värmereducerande kylfiller ger en produkt med god slitstyrka och prestanda. Lämplig för slipning av stål, aluminium och rostfritt stål.



1272-4329	250MM 60 BORA3	100	1200
1272-4315	250MM 80 BORA3	100	1200
1272-4322	250MM 120 BORA3	100	1200



SLIPNYLON SKIVA - ALUOXID (BRUN)

En kombinerad skiva med slip- och nylonduk för avgradning och kantavrundning av ståldetaljer.

**Q - Avsedd för adapter Q.*



Artikelnr.	Beskrivning	Antal	Rek hast Rpm
1603-	SLIPNYLON SKIVA (Q*) - 250MM CS 310XF 60 BRUN	1	950
1603-	SLIPNYLON SKIVA (Q*) - 250MM CS 310XF 80 BRUN	1	950
1603-	SLIPNYLON SKIVA (Q*) - 250MM CS 310XF 120 BRUN	1	950

SLIPNYLON SKIVA X2 - ALUOXID (BRUN)

En kombinerad skiva med slip- och nylonduk för avgradning och kantavrundning av ståldetaljer. Skivan är försedd med större andel slipkorn och dubbla rader av lameller för ökad kantavrundning och bättre anpassning till håligheter i detaljerna.

**Q - avsedd för adapter Q.*



1603-	SLIPNYLON SKIVA (Q*) - 250MM X2 CS 310XF 60 BRUN	1	950
1603-	SLIPNYLON SKIVA (Q*) - 250MM X2 CS 310XF 80 BRUN	1	950
1603-	SLIPNYLON SKIVA (Q*) - 250MM X2 CS 310XF 120 BRUN	1	950



SLIPNYLON SKIVA - ZIRKON

En kombinerad skiva med slip- och nylonduk för avgradning och kantavrundning av rostfria detaljer. Passar även till bearbetning av aluminium.

**Q - Avsedd för adapter Q.*

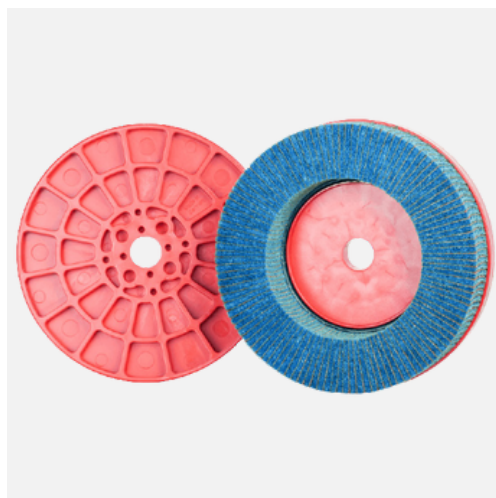

Artikelnr.	Beskrivning	Antal	Rek hast Rpm
1603-	SLIPNYLON SKIVA (Q*) - 250MM ZK 713T 60 BLÅ	1	950
1603-	SLIPNYLON SKIVA (Q*) - 250MM ZK 713T 80 BLÅ	1	950
1603-	SLIPNYLON SKIVA (Q*) - 250MM ZK 713T 120 BLÅ	1	950

SLIPNYLON SKIVA X2 - ZIRKON

En kombinerad skiva med slip- och nylonduk för avgradning och kantavrundning av rostfria detaljer. Passar även till bearbetning av aluminium. Skivan är försedd med större andel slipkorn och dubbla rader av lameller för ökad kantavrundning och bättre anpassning till håligheter i detaljerna.

**Q - avsedd för adapter Q.*

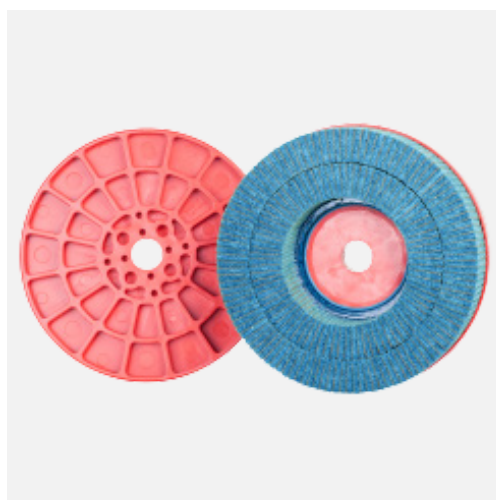

1603-	SLIPNYLON SKIVA (Q*) - 250MM X2 ZK 713T 60 BLÅ	1	950
1603-	SLIPNYLON SKIVA (Q*) - 250MM X2 ZK 713T 80 BLÅ	1	950
1603-	SLIPNYLON SKIVA (Q*) - 250MM X2 ZK 713T 120 BLÅ	1	950



SLIPNYLON SKIVA - KISELKARBID

En kombinerad skiva med slip- och nylonduk för avgradning och kantavrundning av aluminiumdetaljer.

*Q - Avsedd för adapter Q.



Artikelnr.	Beskrivning	Antal	Rek hast Rpm
1603-	SLIPNYLON SKIVA (Q*) - 250MM CK 721J 80 GRÅ	1	950
1603-	SLIPNYLON SKIVA (Q*) - 250MM CK 721J 80 GRÅ	1	950
1603-	SLIPNYLON SKIVA (Q*) - 250MM CK 721J 120 GRÅ	1	950

SLIPNYLON SKIVA X2 - KISELKARBID

En kombinerad skiva med slip- och nylonduk för avgradning och kantavrundning av aluminiumdetaljer. Skivan är försedd med större andel slipkorn och dubbla rader av lameller för ökad kantavrundning och bättre anpassning till håligehter i detaljerna.

*Q - avsedd för adapter Q.

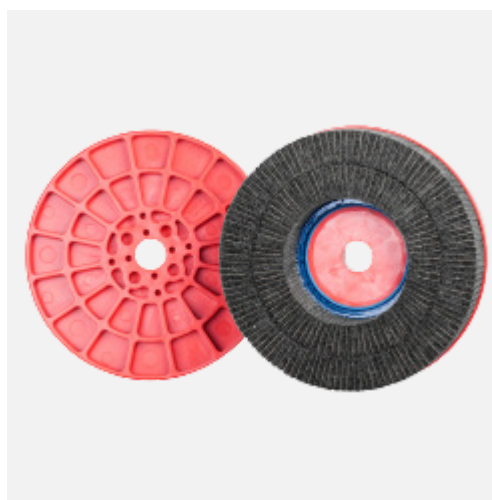

1603-	SLIPNYLON SKIVA (Q*) - 250MM X2 CK 721J 60 GRÅ	1	
1603-	SLIPNYLON SKIVA (Q*) - 250MM X2 CK 721J 80 GRÅ	1	
1603-	SLIPNYLON SKIVA (Q*) - 250MM X2 CK 721J 120 GRÅ	1	



SLIPNYLON SKIVA - ALUOXID (GRÖN)

En kombinerad skiva med slip- och nylonduk för avgradning och kantavrundning av folierade detaljer. Passar även till bearbetning av plastdetaljer.

**Q - Avsedd för adapter Q.*

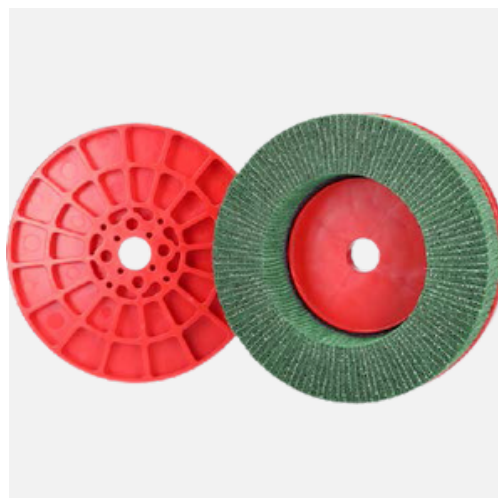

Artikelnr.	Beskrivning	Antal	Rek hast Rpm
1603-	SLIPNYLON SKIVA (Q*) - 250MM LS309J 120 GRÖN	1	950
1603-	SLIPNYLON SKIVA (Q*) - 250MM LS309J 150 GRÖN	1	950
1603-	SLIPNYLON SKIVA (Q*) - 250MM LS309J 180 GRÖN	1	950

SLIPNYLON SKIVA X2 - ALUOXID (GRÖN)

En kombinerad skiva med slip- och nylonduk för avgradning och kantavrundning av folierade detaljer. Passar även till bearbetning av plastdetaljer, Skivan är försedd med större andel slipkorn och dubbla rader av lameller för ökad kantavrundning och bättre anpassning till håligheter i detaljerna.

**Q - avsedd för adapter Q.*

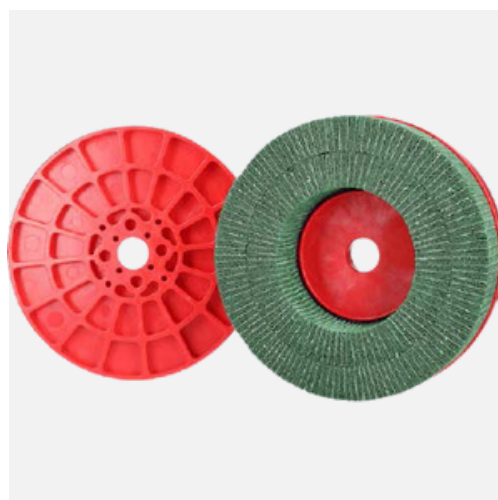

1603-	SLIPNYLON SKIVA (Q*) - 250MM X2 LS309J 120 GRÖN	1	950
1603-	SLIPNYLON SKIVA (Q*) - 250MM X2 LS309J 150 GRÖN	1	950
1603-	SLIPNYLON SKIVA (Q*) - 250MM X2 LS309J 180 GRÖN	1	950



SLIPNYLON SKIVA - KERAMISK

En kombinerad skiva med slip- och nylonduk för avgradning och kantavrundning av detaljer i aluminium, stål och rostfritt stål. Skivan är försedd med keramiska slipkorn för ökad kantavrundning.

*Q - Avsedd för adapter Q.

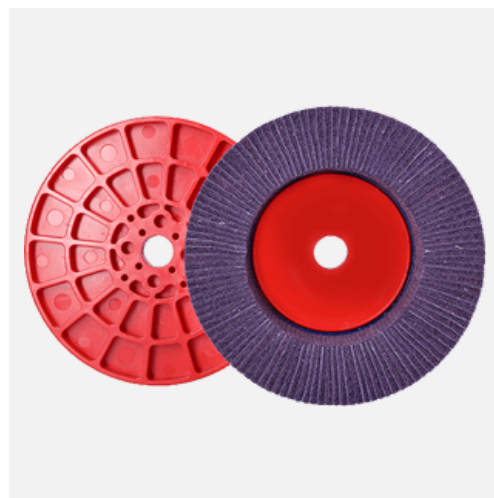

Artikelnr.	Beskrivning	Antal	Rek hast Rpm
1603-	SLIPNYLON SKIVA (Q*) - 250MM BORA3 60 LILA	1	950
1603-	SLIPNYLON SKIVA (Q*) - 250MM BORA3 80 LILA	1	950
1603-	SLIPNYLON SKIVA (Q*) - 250MM BORA3 120 LILA	1	950

SLIPNYLON SKIVA X2 - KERAMISK

En kombinerad skiva med slip- och nylonduk för avgradning och kantavrundning av detaljer i aluminium, stål och rostfritt stål. Skivan är försedd med större andel keramiska slipkorn och dubbla rader av lameller för ökad kantavrundning och bättre anpassning till håligheter i detaljerna.

*Q - avsedd för adapter Q.



1603-	SLIPNYLON SKIVA (Q*) - 250MM BORA3 60 LILA	1	950
1603-	SLIPNYLON SKIVA (Q*) - 250MM BORA3 80 LILA	1	950
1603-	SLIPNYLON SKIVA (Q*) - 250MM BORA3 120 LILA	1	950



SLIPSKIVA HERO R2 - KERAMISK

En skiva med slitsad slipduk för maximal avgradning och kantavrundning av detaljer i aluminium, stål och rostfritt stål. Skivan anpassar sig mycket väl till håligheter i detaljerna och är försedd med keramiska slipkorn för bästa effektivitet och prestanda.

**Q - Avsedd för adapter Q.*



Artikelnr.	Beskrivning	Antal	Rek hast Rpm
1603-	SLIPSKIVA HERO R2 (Q*) - 250MM BORA7 60 LILA	1	950
1603-	SLIPSKIVA HERO R2 (Q*) - 250MM BORA7 80 LILA	1	950
1603-	SLIPSKIVA HERO R2 (Q*) - 250MM BORA7 120 LILA	1	950

KARDBORRFÄSTE MED KLISTERRYGG



1233-	KARDBORRFÄSTE 250MM - KLISTERRYGG	1	
-------	-----------------------------------	---	--



OXIDBORSTE

En borste med specialutvecklad tråd och lång livslängd för borttagning av oxidlager.

**Q - Avsedd för adapter Q.*

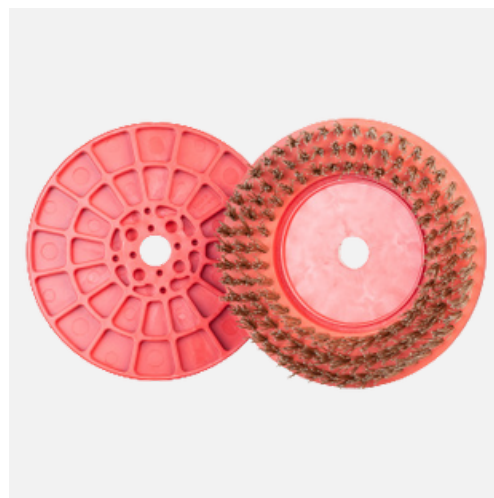

Artikelnr.	Beskrivning	Antal	Rek hast Rpm
1603-	OXIDBORSTE (Q*) - 250MM	1	700



SLAGGBORSTE

En borste för avlägsnande av slaggrester.

**Q - avsedd för adapter Q.*

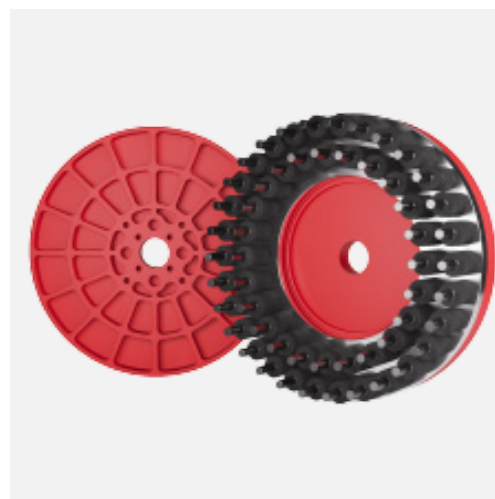

1603-	SLAGGBORSTE (Q*) - 250MM - MEDIUM	1	500
1603-	SLAGGBORSTE (Q*) - 250MM - MEDIUM PLUS	1	500
1603-	SLAGGBORSTE (Q*) - 250MM - HÅRD	1	500
1603-	SLAGGBORSTE (Q*) - 250MM - EXTRA HÅRD	1	500



SLIPNYLON RONDELLER

En kardborrerondell med fasad kant i nylon för lättare gradning och ytfinish.



Artikelnr.	Beskrivning	Antal	Rek hast Rpm
1232-	SLIPNYLON RONDELLER 250 MM SCD GROV (BRUN)		700
1232-	SLIPNYLON RONDELLER 250 MM SCD MEDIUM (RÖD)		700
1232-	SLIPNYLON RONDELLER 250 MM SCD V. FINE (BLÅ)		700

